

Montageanleitung Glas-Vordach Skala

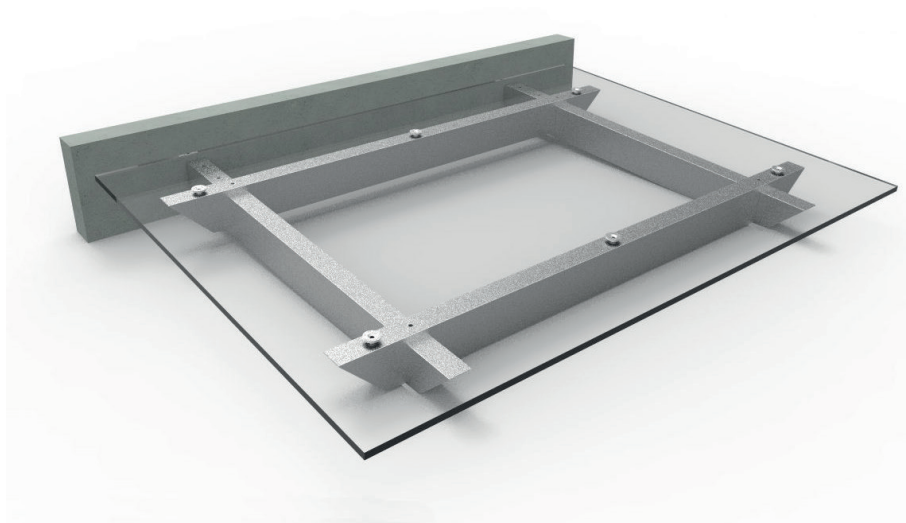

Schritt für Schritt zum fertig montierten Glas-Vordach

ALLGEMEINES

VORWORT



Beispielanwendung: Skala mit Längst- und Querträgern

Wir freuen uns, dass Sie sich für unser Produkt entschieden haben. Bitte prüfen Sie als erstes den Lieferumfang auf Vollständigkeit.

Legen Sie sich das passende Werkzeug zurecht.

Je nach Größe des Vordaches sollten Sie mit 1-2 Helfern arbeiten.

DAS BENÖTIGEN SIE

A. Zum Messen / Vorbereiten

- Stift zum Anzeichnen
- Zollstock
- Wasserwaage
- Unterlegklötze
- Keile
- Distanzplättchen
- Gerüst
- Leiter
- Glassauger

B. Zur Montage

- Bohrmaschine
- Steinbohrer 16 und 20
- Holz-/Metallbohrer 14
- Kreuzschlitz Schraubendreher
- Innensechskant und Torx
- 19er Maulschlüssel
- Silikonpistole
- Auspuster / Staubsauger
- Papiertücher
- Eimer
- Hammer
- Gummihammer
- Silikonkartusche
- Silikonspachtel

BEFESTIGUNGSMATERIAL

für Mauerwerk / Beton

- *Gewindestangen*
- *Injektionsmörtel*
- *Muttern*
- *Unterlegscheiben*
- *Silikonspachtel*

für Fassade mit Wärmedämmung

- *Siebhülsen*
- *WDS Set (z.B. Gewindestangen 20>16)*
- *Kleber*
- *Muttern*
- *Unterlegscheiben*

Holzständerwerk (nur in Zwischendecke oder nach Rücksprache mit Ihrem Statiker)

Wichtige Information

Aufgrund der unterschiedlichen Fassade-Aufbauten können wir an dieser Stelle nur allgemeine Befestigungsarten benennen. Bitte befragen Sie im Zweifelsfall einen Statiker.

ARBEITSSCHRITTE

GRUNDLINIE ANZEICHNEN



Zeichnen Sie mit Hilfe der Wasserwaage eine Horizontale an der Wand an.

Höhe

Die optimale Höhe ist von der Einbausituation und dem Fassaden-Untergrund abhängig. Sofern vorhanden, ist eine Montage an einer Zwischendecke in jedem Fall empfehlenswert. Ziehen Sie im Zweifelsfalle einen Statiker zu Rate.

BOHRLÖCHER ANZEICHNEN

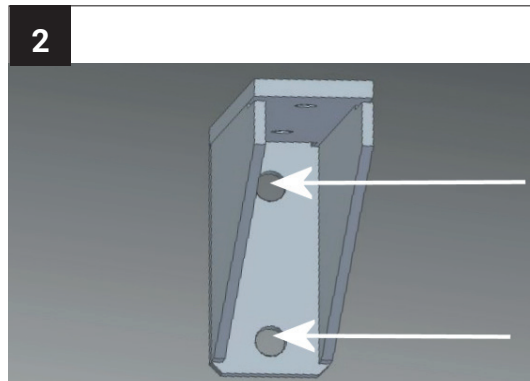

Legen Sie die Wandhalter an der Basislinie an und zeichnen die Bohrlöcher an.

Die Abstände zwischen den Wandhaltern entnehmen Sie Ihrer technischen Zeichnung.

LÖCHER BOHREN

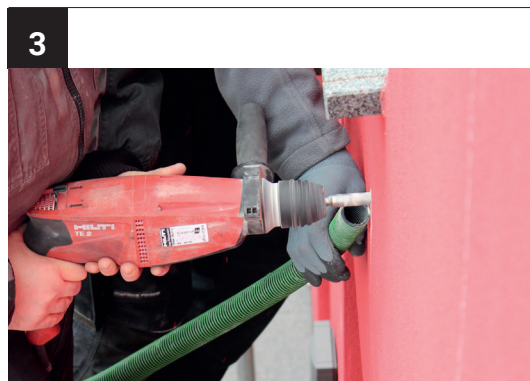

Bohren Sie die Löcher in die Wand und saugen parallel den Bohrstaub ab.

Die Bohrerart und -stärke richtet sich nach der jeweiligen Wandbeschaffenheit.

LÖCHER AUSPUSTEN

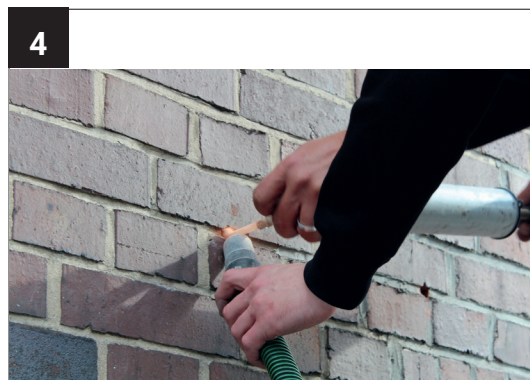

Pusten Sie die Löcher gründlich aus und saugen dabei den Bohrstaub ab.

ARBEITSSCHRITTE

SIEBHÜLSEN SCHNEIDEN

5



Sofern Sie aufgrund Ihres Maueruntergrundes Siebhülsen einsetzen, schneiden Sie diese auf Bohrlochtiefe.

GEWINDE- STANGEN SCHNEIDEN

6

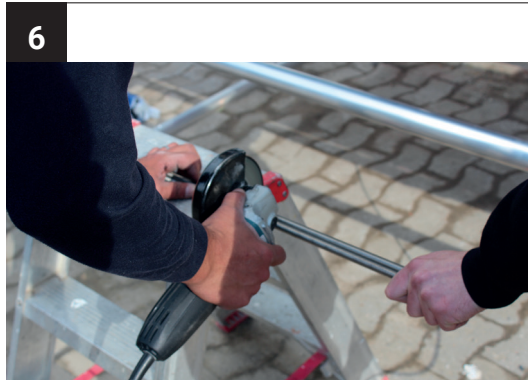

Schneiden Sie die Gewindestangen auf Länge der Bohrlochtiefe plus die erforderliche Auskrügelungslänge. Wir empfehlen eine Auskrügelung von ca. 26 mm.

ENTGRANTEN

7

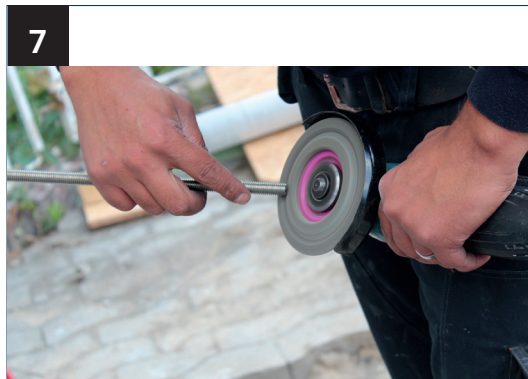

Entgranten Sie die Schnittstellen der Gewindestange mit der Schleifmaschine.

SIEBHÜLSEN EINFÜHREN

8

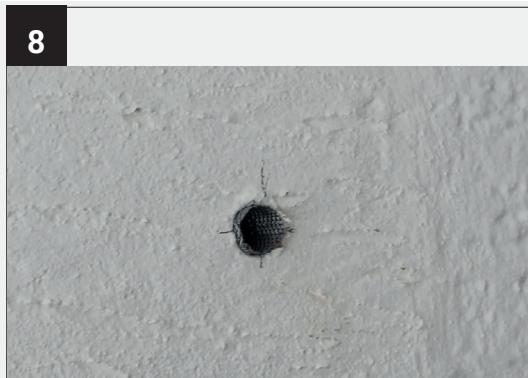

Schieben Sie die Siebhülsen in die Bohr-
löcher. Sie müssen bündig mit der Wand
abschließen.

ARBEITSSCHRITTE

KLEBER VORBEREITEN

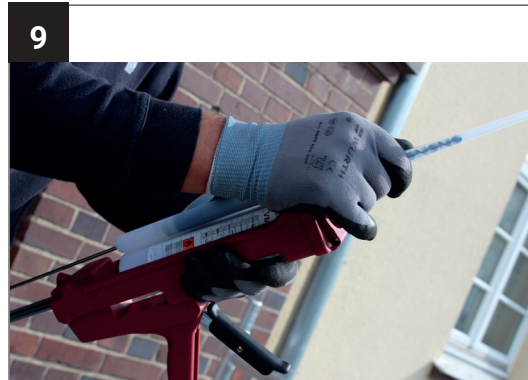

Bereiten Sie den 2-Komponenten-Kleber vor, indem Sie die Kartusche in die Pistole einlegen und die Spitze aufschrauben.

Hinweis

Drücken Sie etwas Kleber auf ein Papiertuch aus, bis die Farbe die optimale Mischung anzeigt.

KLEBER EINSPRITZEN

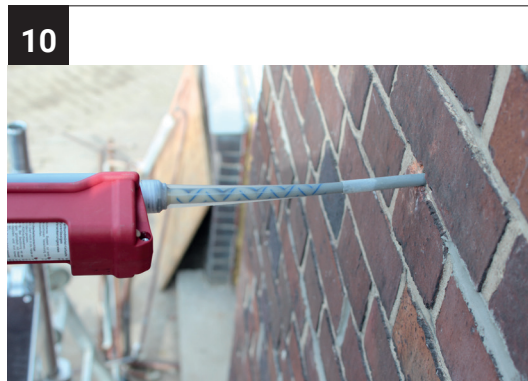

Führen Sie die Silikonkanüle in das Bohrloch und drücken den Kleber gleichmäßig aus der Kartusche. Ziehen Sie die Silikonkanüle dabei langsam aus dem Bohrloch.

GEWINDE- STANGE EINDREHEN

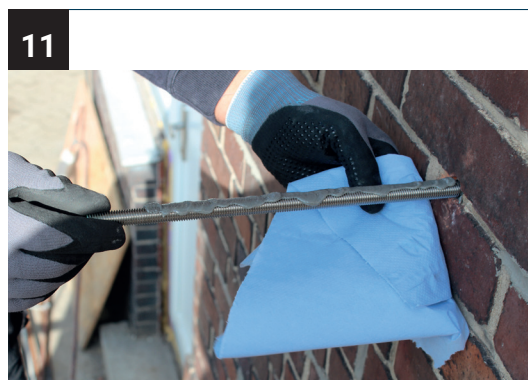

Tragen Sie Kleber auf die Gewindestange auf und drehen die Gewindestange dann langsam so tief wie möglich in das Bohrloch ein.

Den überschüssigen Kleber fangen Sie mit einem Papiertuch auf.

GEWINDE- STANGE EIN- SCHLAGEN



Klopfen Sie die Gewindestangen mit einem Gummihammer bis zum Anschlag ein.

Aushärtezeit

Beachten Sie unbedingt die Herstellerangaben des 2-K-Klebers. Die Aushärtezeit ist u.a. abhängig von der Umgebungstemperatur.

ARBEITSSCHRITTE

WANDHALTER MONTIEREN

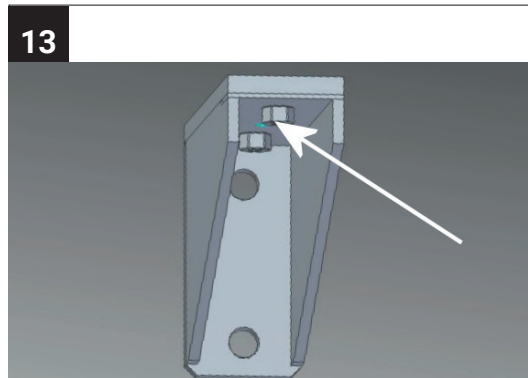

Schrauben Sie die Wandhalter auf die Gewindestangen.
Schieben Sie die Bleche mit den angeschweißten M8 Muttern in die Halter.

SILIKONIEREN

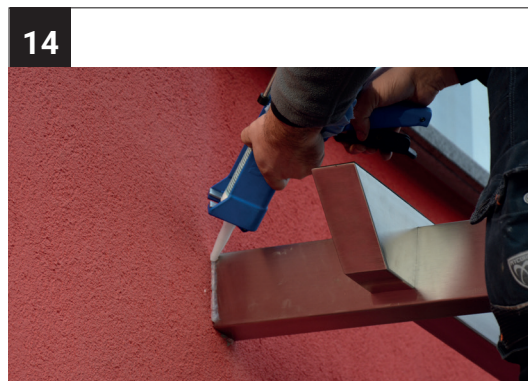

Dichten Sie den Träger umlaufend mit Silikon ab.

TRÄGER MONTIEREN

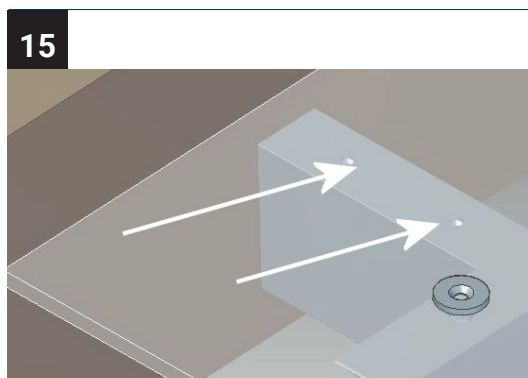

Schrauben Sie die Längsträger über die beiden Befestigungspunkte am Wandhalter fest.

DICHTLIPPE AUFSCIEBEN

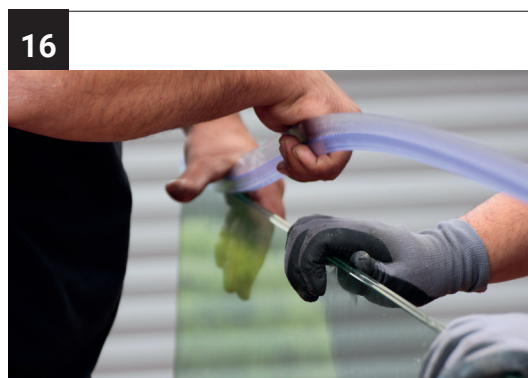

Sofern Sie einen Wandanschluss verwenden, schieben Sie die Dichtung aufs Glas.

Richtung

Achten Sie darauf, dass die Lippe der Dichtung später nach oben zeigt.

ARBEITSSCHRITTE

DICHTUNG KÜRZEN



Kürzen Sie die Dichtung mit Hilfe einer Gehrungsschere.

GLAS MONTIEREN

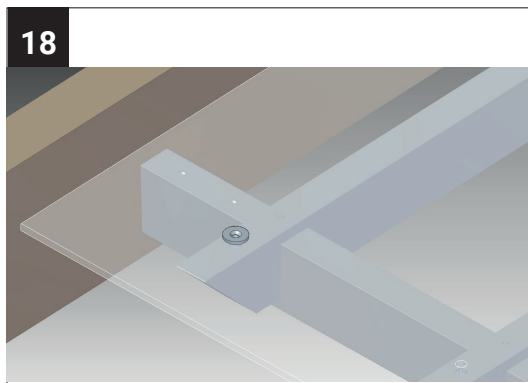

Setzen Sie das Glas auf die Träger. Achten Sie darauf, dass die Glasbohrungen über den Löchern der Träger liegen.

Verschrauben Sie nun das Glas mit den Trägern.

REGENRINNE



Sofern Sie eine Regenrinne verwenden, ziehen Sie zuerst die Schutzfolie vom Profil.

Hinweis

Je nachdem, welche Regenrinne Sie bestellt haben, kann die Montage von dieser Beschreibung leicht abweichen.

SILIKONIEREN

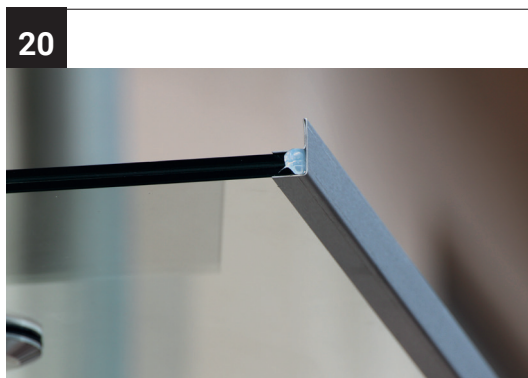

Silikonieren Sie die Innenseite und schieben die Regenrinne bündig aufs Glas auf.